



Colonia Tirolesa, 16 de Abril de 2018

VISTO:

La Constitución del Provincia de Córdoba, Art. 186, la Ley 8102, art. 30, inc. 1 y la Ordenanza 739/16, Uso de suelo, art. 11, art. 15, art. 16 y art. 72, anexo 1 y 5;

Y CONSIDERANDO:

Que existe la necesidad de modificar y adaptar determinados criterios referidos a la instalación del servicio de agua potable, base granular para compactación de calles y alumbrado público, a fin de mejorar la regulación establecida por la ordenanza correspondiente vigente en la Localidad;

Que es necesario actualizar la distribución de las zonas en nuestra localidad por lo cual se incorporara una fracción de la zona denominada D1 del artículo 15 respectivamente, anexo 1, a la zona A3, regulada en el art. 11, todo de la mencionada ordenanza municipal de uso de suelo vigente;

Que desde el área técnica de catastro se ha elevado el dictamen necesario a fin de fundamentar las modificaciones, y que de este modo se trabaje en la satisfacción de las necesidades y el bienestar general de la sociedad;

Por todo ello

El Concejo Deliberante de Colonia Tirolesa

Sanciona con fuerza

De Ordenanza

Artículo 1: Modifíquese el art. 11 y 15, anexo I, de la ordenanza N° 739/16, Ordenanza Uso de Suelo municipal, incorporándose una pequeña fracción de la zona D1 a la zona A3 ya existente, todo según plano adjunto en anexo I.



Artículo 2: Modifíquese el Anexo 5, del art. 72 de la Ordenanza N° 739/16 ordenanza de Uso de suelo municipal, todo según consta en el anexo IV adjunto a la presente ordenanza.

Artículo 3: Pase al Departamento Ejecutivo para su correspondiente promulgación.

Artículo 4: Comuníquese, publíquese y archívese.

Dada en la Sala de Sesiones del Concejo Deliberante de Colonia Tirolesa a los 16 días del mes de Abril de 2018.

ORDENANZA 824/18

Valeria Corbacho
Secretaria H. C. Deliberante
Municipalidad de Colonia Tirolesa

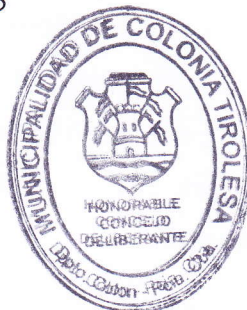

Cr. Rubén Schiaroli
Presidente H. C. Deliberante
Municipalidad de Colonia Tirolesa

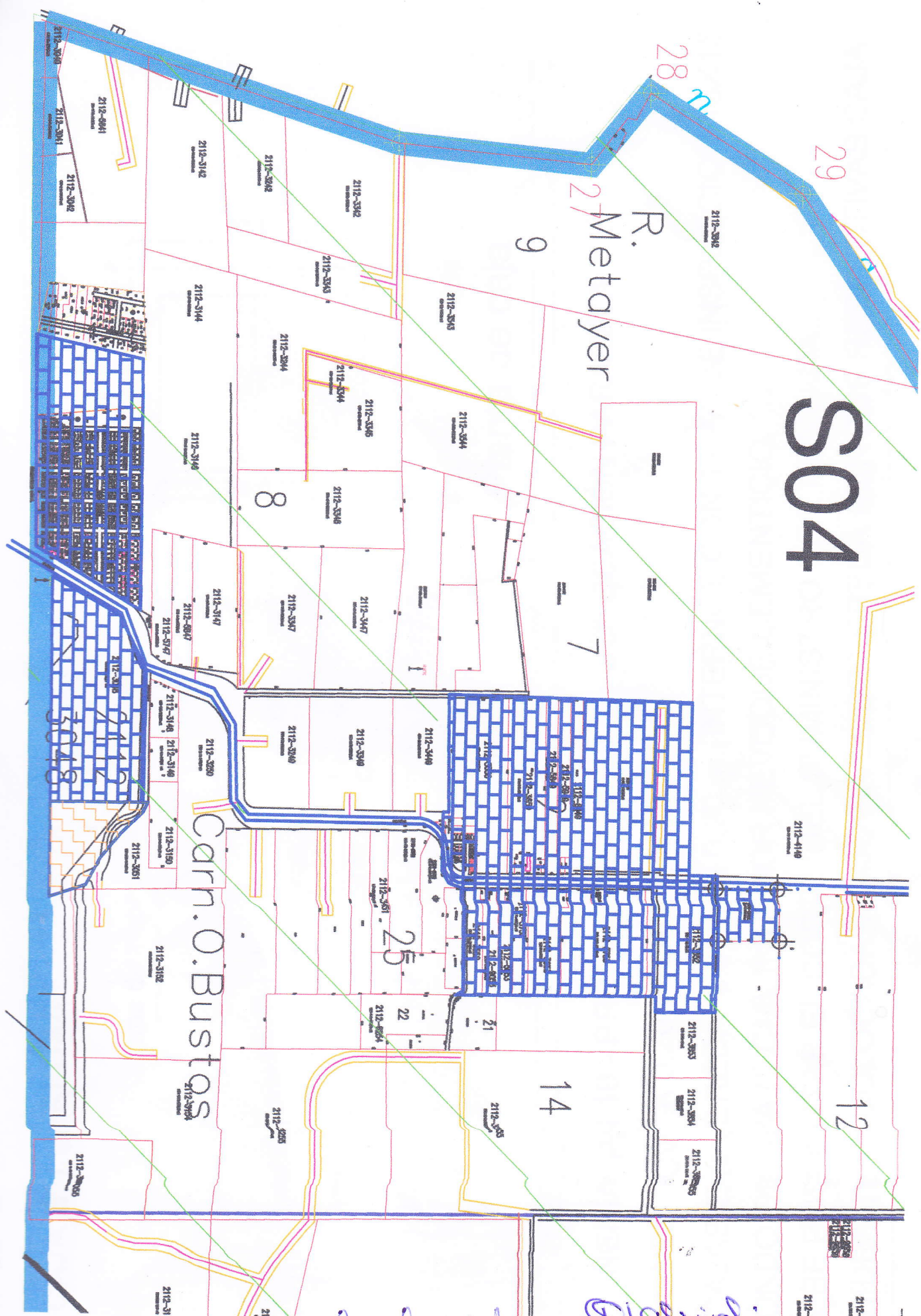

S04

R. Metayer

Carn. O. Bustos

Valeria Corbacho
 Secretaria H. C. Deliberante
 Municipalidad de Colonia Tirolesa

Delici
 Cr. Rubén Schiaroli
 Presidente H. C. Deliberante
 Municipalidad de Colonia Tirolesa

ANEXO 5

CAJA EN VEREDAS

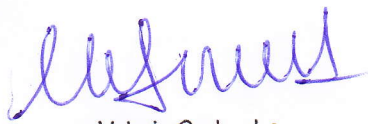

Valeria Corbacho
Secretaria H. C. Deliberante
Municipalidad de Colonia Tirolesa



Cr. Rubén Schiaroli
Presidente H. C. Deliberante
Municipalidad de Colonia Tirolesa

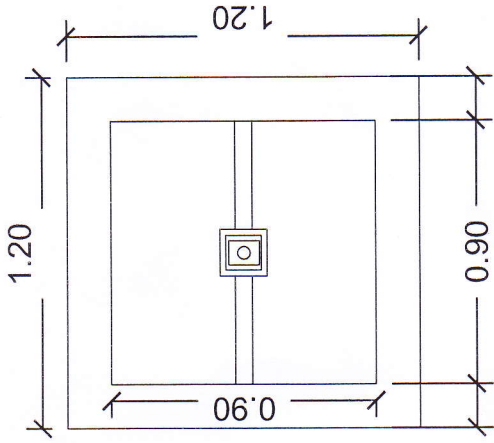
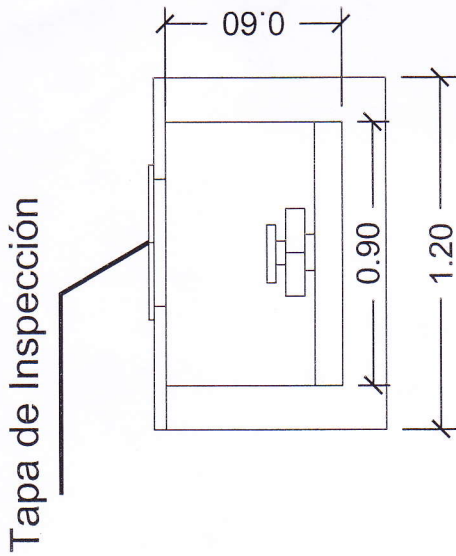

0.15

Planta de caja

- CAÑERÍA PN 10 - PROFUNDIDAD 0.60 M - COLOCACIÓN PARALELA A LÍNEA CV A 0.20 M DE DICHA LÍNEA.
- CAJAS EN VEREDA 0.90 m x 0.90 m (INTERNO), CON TAPA DE INSPECCIÓN(15X15), FONDO DE HºA (5 CM), INTERIOR REVOQUE CEMENTICIO, DEBE POSIBILITAR EL CORTE DEL SUMINISTRO POR MANZANA.
- HIDRANTES COLOCADAS BAJO NIVEL DE VEREDA CON SUS RESPECTIVAS CAJA.

ANEXO 5 CORDÓN CUNETETA

Valeria Gorbacho
Valeria Gorbacho
Secretaria H. C. Deliberante
Municipalidad de Colonia Tirolesa

Cr. Rubén Schiaroli
Cr. Rubén Schiaroli
Presidente H. C. Deliberante
Municipalidad de Colonia Tirolesa

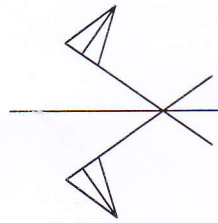

0.15 0.45

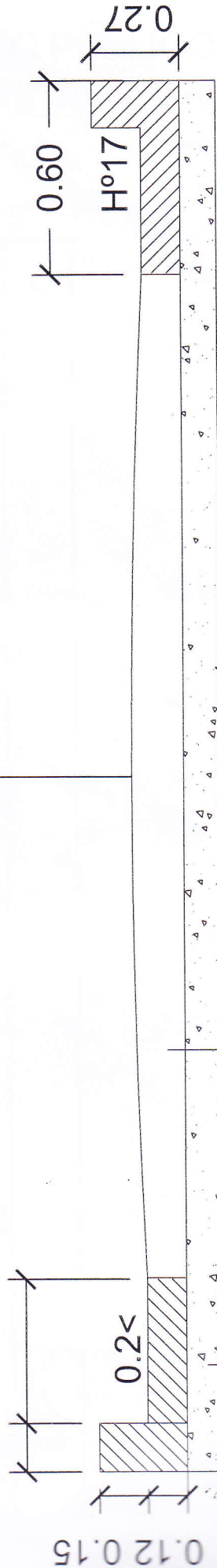

Base Granular; Compactación Suelo-Arena y H°0.20

Subrasante (Tierra Compacta) h:0.20- Comp.95%

ALUMBRADO PUBLICO: Columna para Boulevard

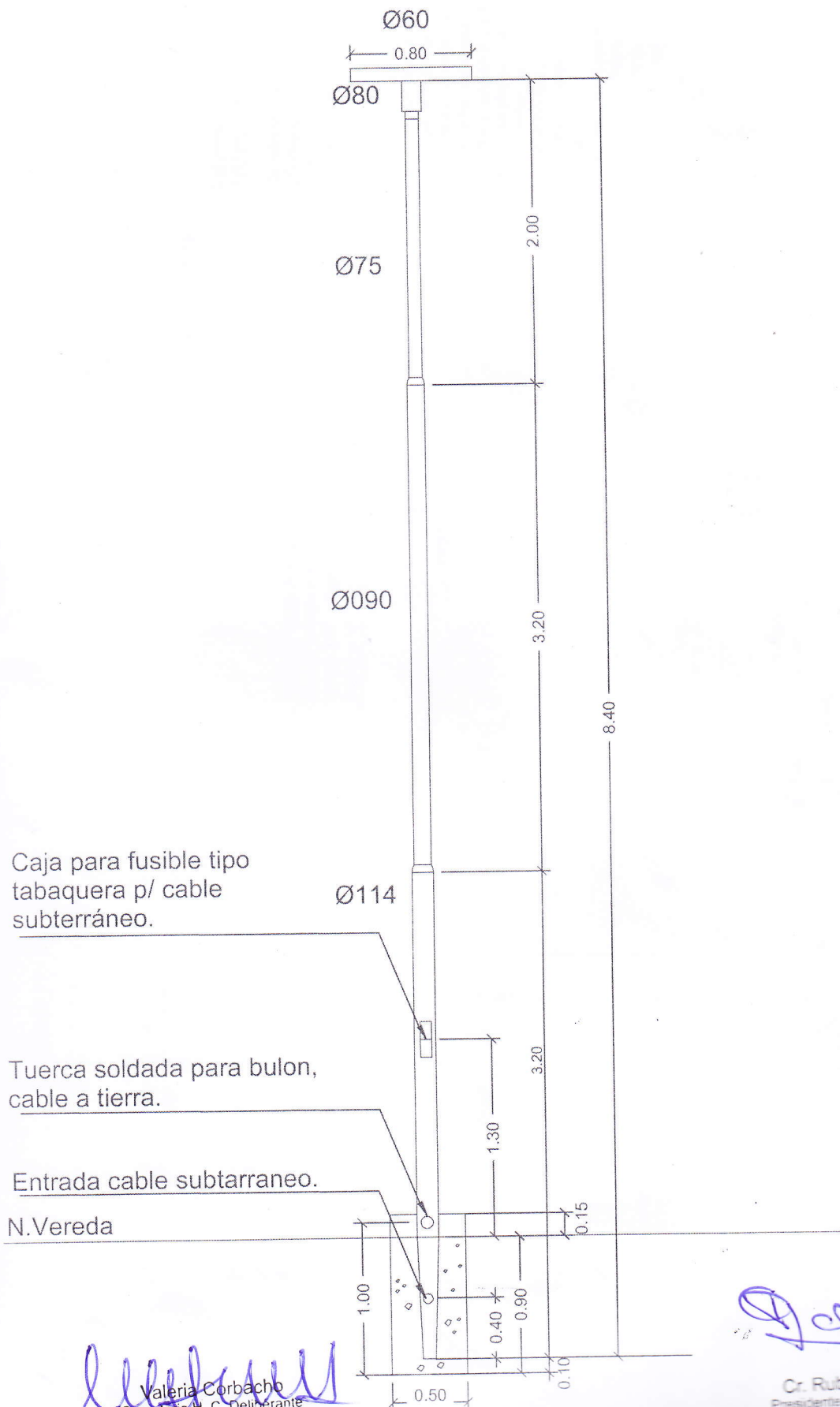

Valeria Corbacho
Secretaria H. C. Deliberante
Municipalidad de Colonia Tirolesa

Rubén Schiaroli
Sr. Rubén Schiaroli
Presidente H. C. Deliberante
Municipalidad de Colonia Tirolesa

LUMINARIA DEFINITIVA: ANEXO ACTUAL 5

ALUMBRADO PUBLICO: CALLES INTERNAS

ESPECIFICACIÓN

- DIAMETRO 114 ---- ESPESOR DE CAÑO 3.20 mm
- DIAMETRO 089 ---- ESPESOR DE CAÑO 3.65 mm
- DIAMETRO 076 ---- ESPESOR DE CAÑO 3.25 mm
- DIAMETRO 060 ---- ESPESOR DE CAÑO 3.25 mm

ALUMBRADO PUBLICO: Columna para Boulevard

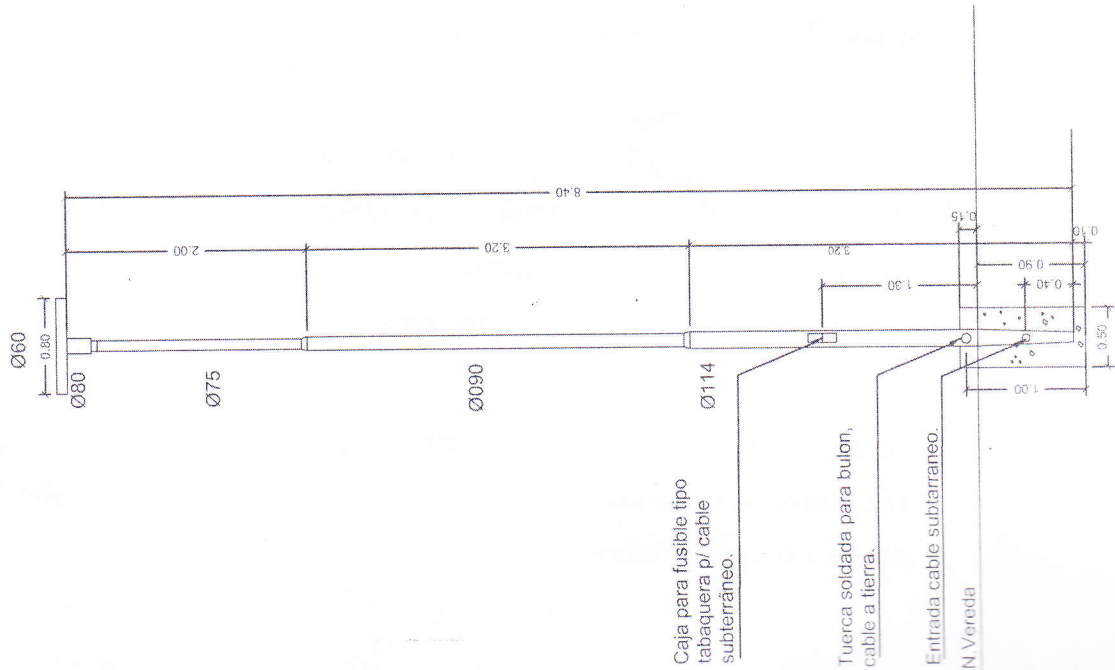

Columnas para alimentación subterránea:

Las mismas se entregan con: acometida de conductores, ventana de inspección y dispositivo para puesta a tierra.

Las medidas de las perforaciones para acometida subterránea son de 120 x 70 mm. y el centro de dicha perforación se ubica a 400 mm. por debajo del nivel de piso.

Las ventanas de inspección e interconexión, instaladas en el tramo base, con centro a 800 mm. del nivel de piso son de 240 x 110 mm. y cuentan con los correspondientes soportes para la fijación de una placa de material aislante.

El dispositivo para puesta a tierra consiste en una tuerca de 12.7 mm. W(1/2" w) unida a la columna mediante soldadura a 10 mm. del nivel de piso.

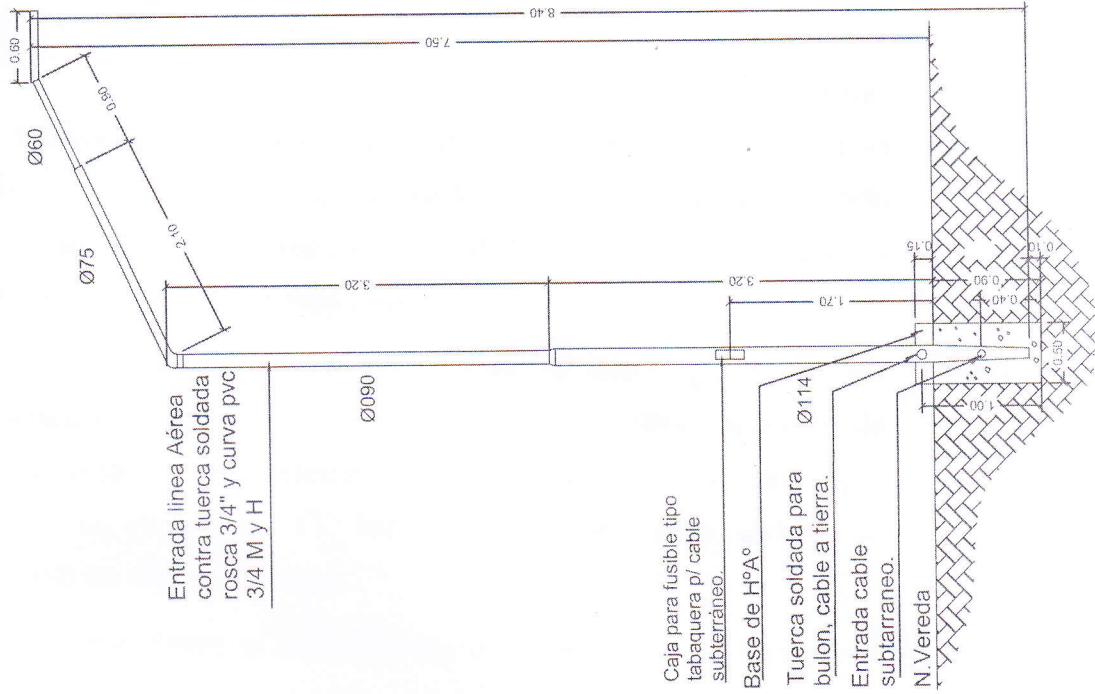

Valeria Corbacho
 Valeria Corbacho
 Secretaria H. C. Deliberante
 Municipalidad de Colonia Tirolesa

Or. Rubén Scharoff
 Or. Rubén Scharoff
 Presidente H. C. Deliberante
 Municipalidad de Colonia Tirolesa